

AERO

AEROPAC

**Шумопоглощающие настенные
проветриватели.**

Window systems

Door systems

Comfort systems

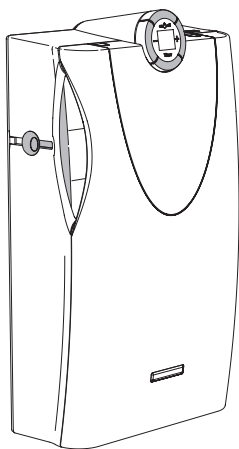

Применение по назначению	107
Инструкция по безопасности	108
Указания по чистке прибора	108
Функции.....	109
В комплект поставки входит.....	109
Монтаж	110
AEROPAC wave: Ввод в эксплуатацию	119
Управление	121
Уход	123
Технические параметры	126
Дополнительные принадлежности	126
УСЛОВИЯ ГАРАНТИИ	127
Декларация соответствия ЕС.....	128

Важные указания!

- › Перед началом использования прибора прочтите условия эксплуатации.
-

Применение по назначению

- Используйте прибор только для проветривания закрытых помещений.
- Прибор не предназначен для установки в бассейнах и/или в помещениях с высокой влажностью.
- Обязательно устанавливайте заглушку на внешней стороне стены, она содержится в комплекте поставки проветривателя.
- Не устанавливайте прибор в сильно загрязнённых и/или заражённых помещениях и позаботьтесь о том, чтобы возможность всасывания токсичных веществ была исключена.
- Если есть необходимость установки прибора в помещении с камином или печью, перед установкой компания SIEGENIA рекомендует получить согласование пожарных и службы эксплуатации камина.
- Обратите внимание на соответствующие возможности, а именно на достаточно установленный переизбыток потребляемой мощности. Указания по переизбытку мощности мы предоставляем по запросу (H45.WANS001INT).
- Температура в помещении должна быть от 0 до 40 °С.
- Используйте прибор только с комплектующими от SIEGENIA.
- Монтаж проветривателя должен осуществляться компетентным лицом, согласно инструкции SIEGENIA. Инструкция по монтажу содержится в комплекте поставки проветривателя.
- Придерживайтесь норм по технике безопасности при работе с электроприборами, а также, в случае необходимости, следуйте предписаниям по безопасному использованию приставных лестниц, стремянок, следуйте технике безопасности при проведении работ выше или на уровне головы и на определённой высоте.
- Используйте прибор только в технически безупречном состоянии.
- Не предпринимайте никаких изменений в конструкции прибора.
- Следите за тем, чтобы приток воздуха всегда оставался свободным, не загромождайте его мебелью или другими предметами.
- Пожалуйста, не ставьте никаких посторонних предметов на аппарат.
- Следите за тем, чтобы устройство не оставалось в закрытом состоянии в течение длительного периода (несколько дней), чтобы, тем самым, обеспечить минимальную вентиляцию воздуха и предотвратить скопление насекомых внутри устройства.
- Во время работы вентилятора обязательно должно быть открыто как минимум одно из отверстий.
- При выявлении неисправностей обращайтесь только к специалисту.

Инструкция по безопасности

- Это устройство может использоваться детьми от 8 лет и старше, а также лицами с ограниченными способностями (физическими или умственными), если они находятся под присмотром или им заранее были даны указания по безопасному использованию устройства и они осознают связанную с этим возможную опасность для своего здоровья. Не позволяйте детям играть с устройством. Чистка и обслуживание прибора не должна осуществляться детьми без присмотра взрослых.
- Следите за тем, чтобы дети не играли с прибором.

⚠ Предупреждение

Электрические компоненты! Существует опасность поражения током или возгорание.

Чтобы избежать вреда человеку и окружающим предметам следуйте указаниям ниже:

- › Евророзетка необходимо использовать только с соответствующей евrorозеткой на 230 В.
- › В случае обнаружения повреждения кабеля электропитания прибора необходимо обратиться к сотрудникам SIEGENIA или квалифицированному специалисту, избежание любого рода последствий неправильного монтажа.
- › В случае необходимости подключения прибора напрямую к сети 230 В, необходимо обратиться только к квалифицированному специалисту.
- › При проведении процедур по увеличению длины кабеля необходимо внимательно следить за полярностью соединяемых контактов.
- › Работа по установке должна производиться по описанию. При установке необходимо учитывать специфику местных климатических условий.
- › При попадании в прибор посторонних предметов или воды, его необходимо выключить, отключить от сети и вызвать специалиста.

Указания по чистке прибора

- Чистку внешних поверхностей производить с помощью предназначенных для этого материй (с добавлением воды, мыльного раствора или моющего средства)
- Фильтр G3 чистится только в ручную (например при помощи пылесоса и жирорастворяющих средств). Использование стиральной машины для чистки фильтра исключено!
- Не применяйте агрессивных чистящих средств, т.к это может привести к порче поверхностей прибора.
- При чистке жидкость не должна проникнуть внутрь прибора!

Функции

Настенный проветриватель AEROPAC снабжает помещение свежим воздухом с помощью электрического вентилятора. Процесс происходит бесшумно, с возможностью регулировать работу, экономя энергию. Если прибор выключен, проникновение воздуха происходит за счет разницы давления воздуха внутри и снаружи.

В зависимости от потребности можно применять различные фильтры:

Фильтр G3 AEROPAC	для грубой пыли
Фильтр F5 AEROPAC	для пыльцы и мелкой пыли
Активный угольный фильтр AEROPAC	выхлопные газы

Характеристики прибора

AEROPAC имеет следующие характеристики:

- Поглощение уличного шума
- Практически бесшумная работа прибора
- Возможность фильтрации как грубой пыли, так и выхлопных газов
- Возможность самостоятельной замены фильтра
- Регулируемый объём подачи воздуха
- Возможность программирования таймера

Модель AEROPAC wave имеет дополнительные характеристики::

- Удалённое управление приборами Z-Wave-Радиосеть

Проветриватель AEROPAC DD не оснащён вентилятором и обеспечивает проветривание помещения за счёт разницы давлений воздуха в помещении и на улице.

В комплект поставки входит

- AEROPAC настенный проветриватель с фильтром G3
- Инструкция по монтажу и эксплуатации с шаблоном для сверления
- Монтажный комплект состоит из двух винтов, двух дюбелей и одной заглушки
- Пластиковая внешняя заглушка
- Пластиковая труба воздуховода. Диаметр Ø 80 мм, длина - 500 мм.

Монтаж

Указания по монтажу

- Если есть необходимость установки прибора в помещении с камин ом, перед началом работ необходимо проконсультироваться с компанией, осуществляющей обслуживание камина. Также, желательно согласование с пожарной службой.
- Рекомендации к месту установки прибора:
 - Вблизи с розеткой 230 В (прибор комплектуется кабелем 4,5 м)
 - Недалеко от телефонной розетки, над розеткой электросети
 - Не в плотную к приборам отопления
- Стена должна быть гладкая и ровная
- Рядом с местом установки не должно быть электропроводки или труб.
- Во время монтажа и перед началом эксплуатации прибор должен быть защищён от загрязнений.
- При монтаже прибора рекомендуется пользоваться перчатками, чтобы не повредить полированную поверхность прибора.

Рекомендуемое расположение прибора

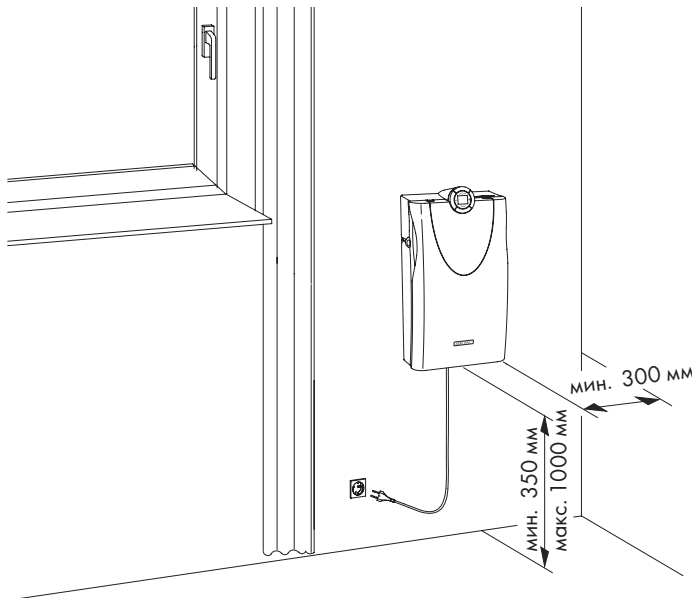

Этап 1: Маркировка и сверление отверстия

⚠ Внимание

В процессе сверления вероятны повреждения проводки и труб в стене!

- > Перед началом работ проверьте стену специальным прибором на наличие электропроводки и труб водоснабжения:

1. Приложите шаблон для сверления к поверхности стены, используя уровень, проверьте правильность установки и закрепите.
2. Отметьте на стене 2 отверстия для крепления прибора и одно основное (для притока воздуха). При необходимости, сделайте ещё одно отверстие для более надёжного крепления к стена (В).

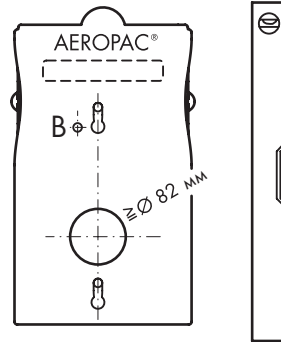

3. Диаметр основного отверстия ($\varnothing \geq 82$ мм) Сверло должно быть направлено под углом $2 - 5^\circ$ в направлении к внешней стене.

Внимание! Если AEROPAC соединяется с откосом оконного проёма, следуйте указанной инструкции.

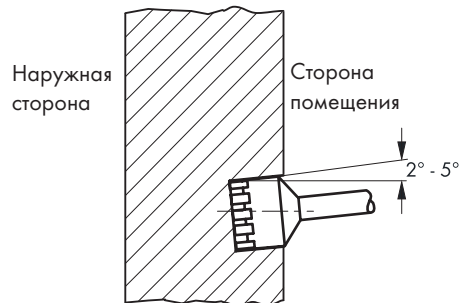

Этап 2: Сверление отверстий и крепление винтов

1. Просверлите два отверстия и при необходимости ещё одно дополнительное (В) Диаметр о тверстей $\varnothing 8$ мм , глубина 45 мм).

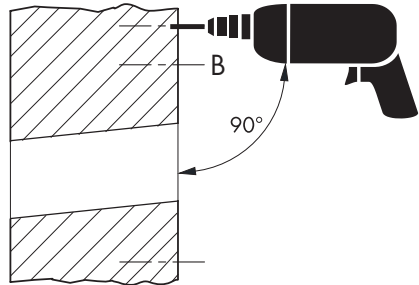

2. Два дюбеля S8 (входят в комплект поставки) устанавливаются в просверленное стенное отверстие, при необходимости ещё один дюбель устанавливается в дополнительное крепёжное отверстие (В).

Примечание: В зависимости от типа стены можно изготовить специальный дюбель для улучшения свойств крепления.

3. Ввернуть болты (DIN 7995 - 5 x 50 мм идут в комплекте поставки) на глубину 8 мм.

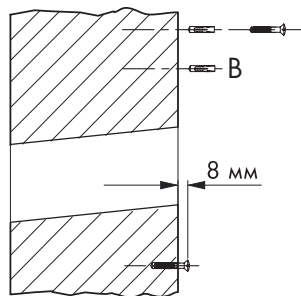

Этап 3: Установка пластиковой трубы в стену.

1. Пластиковую трубу (идёт в комплекте поставки) отрезать на размер **X**.

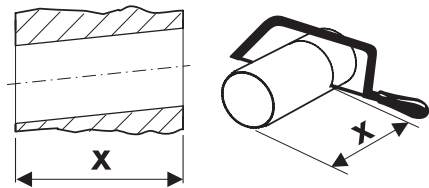

2. Вставить трубу в стену (края трубы не должны быть параллельны стене).

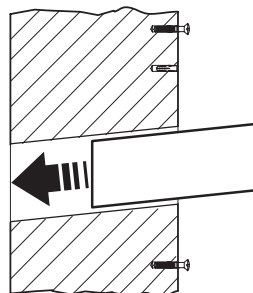

Рекомендации при монтаже воздуховодной трубы

Труба воздуховода должна быть хорошо уплотнена как с внешней стороны, так и с внутренней.

Обратите внимание на следующие указания:

- Зазор между трубой и стеной должен быть достаточным, чтобы компенсировать расширение материала в зависимости от t воздуха
- Зазор между стеной и трубой должен быть теплоизолирован
- Зазор с внешней стороны должен быть герметично гидроизолирован
- Зазор со стороны помещения должен быть хорошо уплотнён
- Следуйте принципу: „Внутри плотнее чем снаружи“

Теплоизоляция

Толщина применяемой уплотнительной теплоизоляции не более 6 мм. Данное условие действительно для всех настенных приборов SIEGENIA. Зачистите место стыка. Поверхность должна быть сухой и чистой. Особое внимание обратить на обратную сторону уплотнителя.

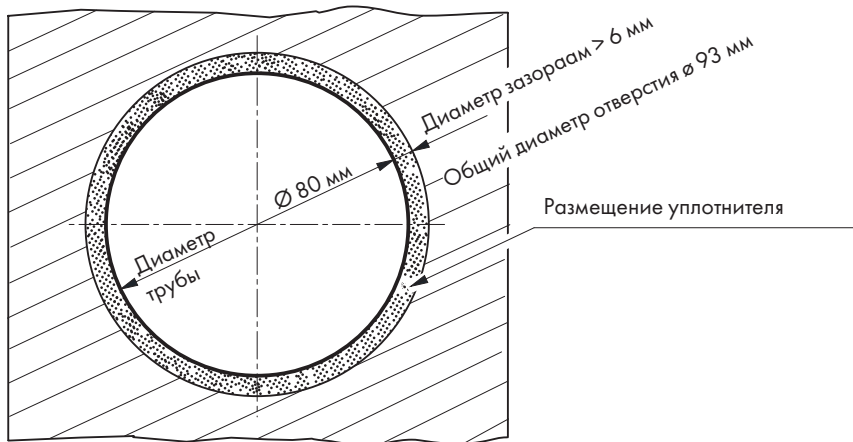

Обработка воздуховодной трубы со стороны помещения

Для того чтобы сырой тёплый воздух не проникал во внутреннюю часть стены, место стыка с внутренней стеной должно быть хорошо уплотнено. В качестве уплотнителя мы рекомендуем использовать Акрил.

1. Разделяющий слой:
Чтобы разместить трубу ровно по середине отверстия стены, необходимо обмотать трубу специальным уплотнителем (специальным шнуром).
2. Герметизация зазора:
Равномерно нанесите герметик в зазор между пластиковой трубой и стеной.

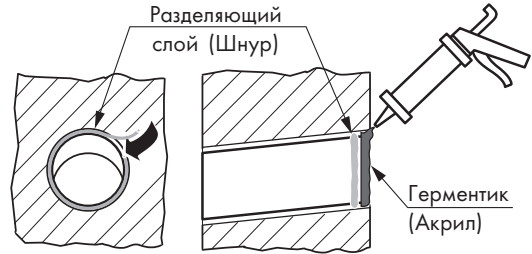

Обработка воздуховодной трубы с внешней стороны

С целью изолирования внутренней части стены от попадания влаги и влажного воздуха, уплотнение в месте стыка должно быть прочным и равномерным. Здесь мы рекомендуем применить силикон.

Этап 4: Установка внешней вентиляционной заглушки

1. Фиксация трубы:
По аналогии с внутренней стороной, здесь необходимо обмотать трубу специальным уплотнителем (Специальным шнуром)

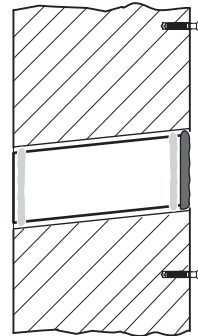

2. Нанесение герметика :
Герметик (мы рекомендуем использовать силикон) необходимо нанести равномерно вокруг крепления трубы.

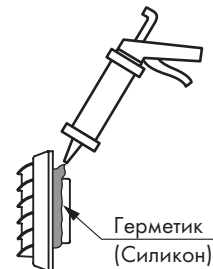

3. Установка заглушки:
 - Пластины должны быть направлены горизонтально вниз.
 - Заглушку с нанесённым герметиком ввести в трубу.
 - Плотно прижать заглушку к стене, чтобы силикон равномерно распределился в месте стыка.

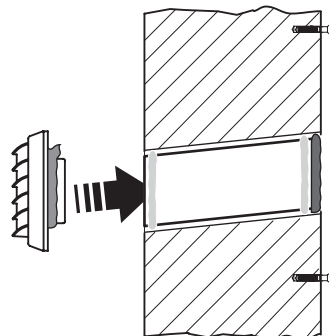

Этап 5а: Подключение в сеть.

- Стандартная длина кабеля 1,5 м.
 - При необходимости длина может быть увеличена до 4,5 м.
1. Осторожно отклейте уплотнитель на обратной стороне проветривателя.
 2. Из паза с уложенным кабелем вытяните необходимую длину.
 3. В случае необходимости кабель можно снова свернуть обратно.

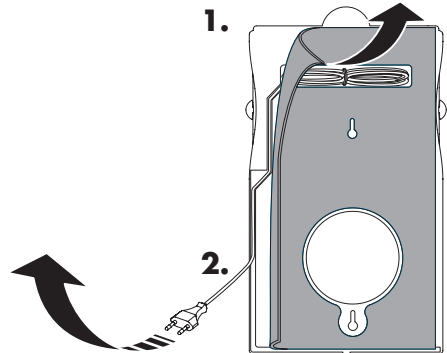

Этап 5б: Подключение в сеть - дополнительное удлинение.

⚠ Предупреждение

**Открытые электрические компоненты!
Опасно для жизни! Возможен удар током**

или возгорание!

- > Перед началом работ отключите прибор от электросети.

1. Отрежьте кабель с помощью специального инструмента.
2. Кабель аппарата соединить с дополнительным кабелем в скрытой разетке.

Примечание: Для удобства присоединения кабелей под разеткой имеется разъёмный соединитель.

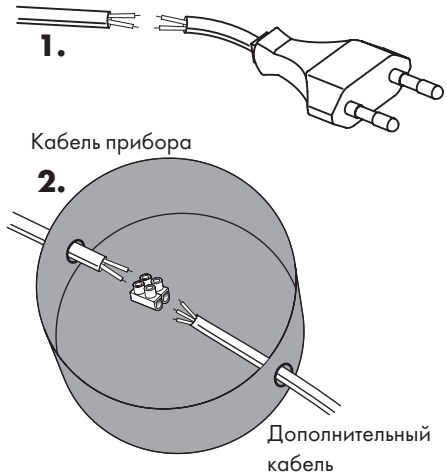

Этап 6: Крепление к стене и подключение AEROPAC

1. На задней стенке прибора размещены крепёжные отверстия. Поместите аппарат отверстиями на вкрученные в стену болты и потяните вниз.
2. После установки необходимо проверить жёсткость крепления.

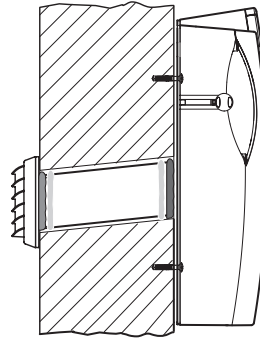

3. Нажать на две кнопки, расположенные сверху, и потянуть переднюю крышку к себе до упора.

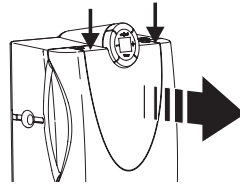

4. Достать рамку фильтра, потянув за нижнюю часть перегородки на себя.

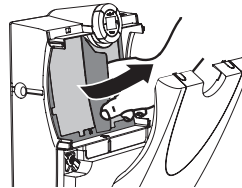

5. Прокладку, находящуюся внутри, отвести в сторону.

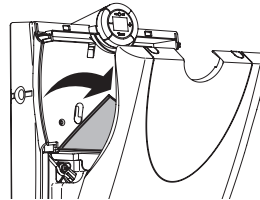

6. Заглушка задвигается в продольный паз до упора (см. рисунок).
7. Соберите прибор в обратной последовательности.
8. Подключить евроштекер к евророзетке мощностью 230 В.

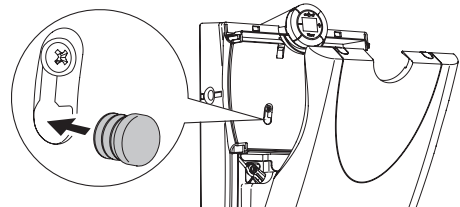

Этап 7 (надёжный): дополнительная безопасность для АЕРОРАС

Для более устойчивого крепления может быть применён дополнительный болт (не идёт в комплекте поставки):

- Сделать дополнительное отверстие в стене **по** шаблону, предварительно сняв прибор со стены. (описание на стр. 111 и 112)
- Сделать дополнительное отверстие в стене **без** шаблона. Предварительно необходимо убедиться в устойчивом креплении прибора к стене:

1. Нажать на две кнопки, расположенные сверху, и потянуть переднюю крышку к себе до упора.

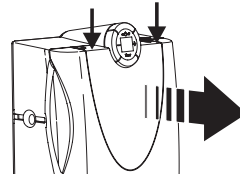

2. Достать рамку фильтра, потянув за нижнюю часть перегородки на себя.

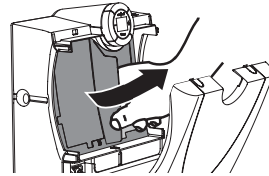

3. Прокладку, находящуюся внутри, отвести в сторону.

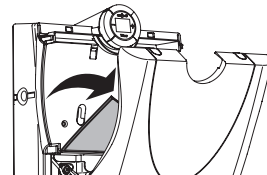

4. На задней стенке прибора отметить место для сверления диаметром \varnothing 8 мм.

5. Снимите прибор со стены, просверлите отверстие 8 мм в диаметре. В просверленное отверстие вставьте дюбель.

6. Поместите прибор на 2 имеющихся болта, проверьте устойчивость

7. После чего вставьте в имеющееся отверстие 3-й дополнительный болт и вверните его.

8. Соберите прибор в обратной последовательности.

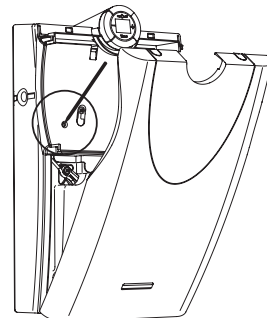

AEROPAC wave: Ввод в эксплуатацию

AEROPAC wave имеет возможность подключения к радиосети Z-Wave.

Примечание: следующая информация по подключению AEROPAC wave к радиосети Z-Wave касается исключительно специалистов.



Соединение (inclusion) / Разъединение (exclusion)

Нажать и удерживать клавишу **on/off** в течении 1,5 сек.

Подключение к уже имеющей радиосети Z-Wave

AEROPAC wave полностью совместим с Z-Wave и может быть настроен с приборами Z-Wave других производителей. Прибор может работать в режиме «Listening Note» и, выполняя функции передатчика данных, транслировать их дальше. Для сопряжения AEROPAC wave нажмите клавишу прибора, которая отвечает за системное администрирование (дополнительную информацию можно найти в разделе «Руководство по эксплуатации») Подключите AEROPAC wave к сетевой системе Z-Wave помощью клавиши on/off (вверху прибора).

Отключение прибора

Нажать и удерживать клавишу on/off в течении 1,5 сек.

Мигание индикатора LED сигнализирует о следующем:

- AEROPAC wave подключен к сетевой системе Z-Wave или произошла потеря связи с сетью.
- AEROPAC wave остался с заводскими установками.

Поддерживаемые классы

- COMMAND_CLASS_SWITCH_MULTILEVEL
- COMMAND_CLASS_SENSOR_MULTILEVEL_V3
- COMMAND_CLASS_PROTECTION
- COMMAND_CLASS_CONFIGURATION
- COMMAND_CLASS_SWITCH_POWERLEVEL
- COMMAND_CLASS_VERSION
- COMMAND_CLASS_MANUFACTURER_SPECIFIC

БАЗОВЫЕ ПАРАМЕТРЫ/МНОГОУРОВНЕВЫЕ ПАРАМЕТРЫ

0 = Выключено; 255 = Максимальный уровень подачи воздуха

Подача воздуха: 1-16 = 1; 17-32 = 2; 33-48 = 3; 49-64 = 4; 65-80 = 5; 81-96 = 6; 97-99 = max.

Датчик режимов

В зависимости от данных по CO₂ AEROPAC wave работает в режиме нагнетания:
 >600 ppm = 2; >800 ppm = 3; >1000 ppm = 4; >1500 ppm = 5; >2000 ppm = 6; >2500 ppm = max.

Настройки защиты

0 = AEROPAC wave работает в режиме локального управления.
 2 = Локальное управление закрыто.

CONFIGURATION COMMAND CLASS

Таймер рабочего времени

Установка времени работы (CONFIGURATION_GET).
 Параметр номер = 1
 Конфигурация 1 = RUNTIME_H_MSB
 Конфигурация 2 = RUNTIME_H_LSB
 Конфигурация 3 = RUNTIME_L_MSB
 Конфигурация 4 = RUNTIME_L_LSB

Таймер. Продолжительность работы

Длительность проветривания может устанавливаться 1-1080¹⁾ мин (CONFIGURATION_SET).
 Длительность проветривания выбирается (CONFIGURATION_GET).
 Параметр номер = 2
 Конфигурация 1 = TIMER_VALUE_H_MSB
 Конфигурация 2 = TIMER_VALUE_H_LSB

Таймер. Обратный отсчёт (только по выбору)

Время отсчёта задаётся в настройках таймера³⁾ (CONFIGURATION_GET).
 Параметр номер = 3
 Конфигурация 1 = TIMER_REMAIN_H_MSB
 Конфигурация 2 = TIMER_REMAIN_H_LSB

Установки эксплуатации.

Установка таймер старт/стоп, Таймер-повтор²⁾ (CONFIGURATION_SET).
 Выбор способа эксплуатации таймера³⁾ (CONFIGURATION_GET).
 Параметр номер = 4

8	7	6	5	4	3	2	1
				Таймер Повтор			Таймер
				0 = отключено; 1 = включено			0 = Стоп; 1 = Старт

¹⁾ При показаниях свыше > 1080 Таймер будет установлен на 1080 мин.
²⁾ При Таймер-повтор=включено, Таймер будет включаться заново каждые 24 часа.
³⁾ На приборе включена функция обратного отсчёта (так же доступна по выбору).

Управление

Режим работы от разницы давлений

В выключенном состоянии AEROPAC функционирует как проветриватель с режимом работы от разницы давления воздуха внутри и снаружи помещения. Шторки на боковой стороне панели открыты/закрыты, регулируют поток воздуха без ограничений (бесступенчато).

Задвижки не следует держать закрытыми в течение длительного времени (более нескольких дней).

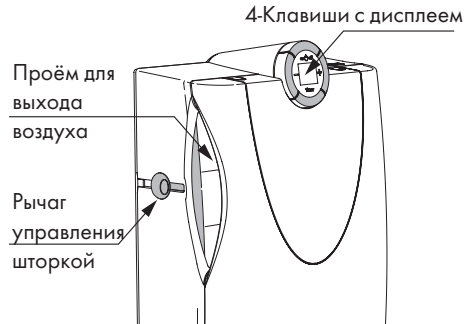

Режим работы с нагнетанием воздуха

Для работы в этом режиме аппарат должен быть подключён к сети 230 В. Откройте минимум одну из двух боковых шторок.

Включение и выключение прибора

Включение и выключение прибора происходит при помощи клавиши **on/off**.

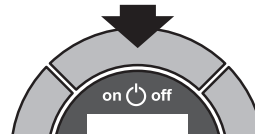

Управление мощностью проветривания

Прибор начинает работу по данным, указанным на мониторе. В любое время уровень проветривания можно изменить.

- Однократное нажатие на клавишу + Уровень регулировки подачи воздуха увеличивается (с небольшим замедлением!).
- Однократное нажатие на клавишу - Уровень регулировки подачи воздуха уменьшается.
- Рекомендуемый уровень на одного человека в помещении: 30 м³/ч
- Рекомендуемый уровень на 2- людей в помещении: 60 м³/ч
- Макс. уровень: 180 м³/ч (Показаны все значки)

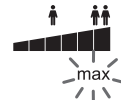
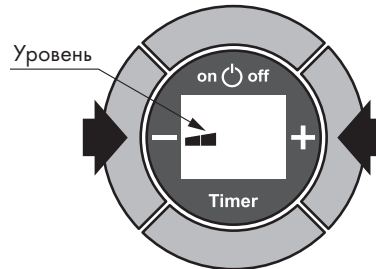

Функция ТАЙМЕР

Клавишей Timer вклю чается/выключается функция таймер. Таймер включает прибор на определённый временной отрезок (в часах), заранее заданный пользователем. В заводских настройках таймер установлен на 8 часов. По истечении этого времени прибор автоматически выключится. Через 24 часа прибор автоматически начнёт про-ветривание с последним заданным временем. Действие повторяется каждые 24 часа по циклу. Выключение таймера отключает данную функцию.

Примечание: При отключении электричества таймер необходимо установить заново.

Установка таймера

Время, установленное на таймере, может варьироваться от 1 до 18 часов и может быть в любое время изменено.

1. Один раз наж ать на **Timer** (повторное нажатие приведёт к отключению функции).

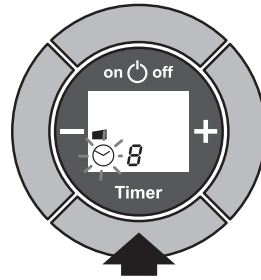

2. Установка периода проветривания:

- Для уменьшения времени проветривания нажать клавишу -
- Для увеличения времени проветривания нажать к лавишу +

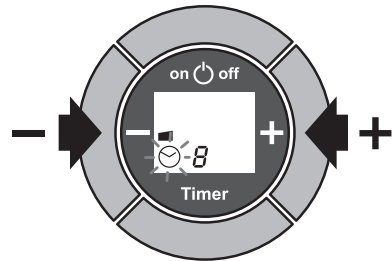

Примечание: Дисплей засветится на короткое время, значек часов мигнёт и обозначение уровня проветривания с выбранным количеством часов отобразится на экране.

Примечание: По истечении 5 сек. после установки таймера на нём появится цифра, показывающая остаток времени.

- Остаток времени: 5:59 ч. (Заданное время: 6:00 ч.)

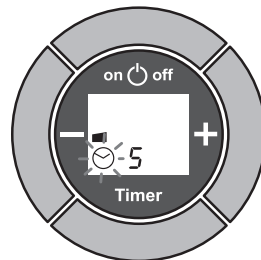

Уход

Замена фильтра

При уменьшении результативности работы проветривателя фильтр должен быть сменён. Через 6 месяцев эксплуатации на дисплее появится знак «L».

Примечание: Это обозначение необходимости смены фильтра. Фильтры для замены можно заказать дополнительно.

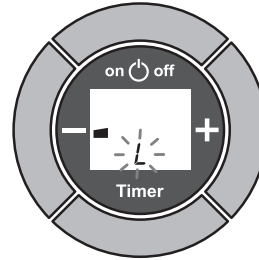

Извлечение и установка фильтра.

1. Выключить прибор, нажать на обе кнопки, находящиеся на верхней панели прибора и потянуть переднюю часть корпуса на себя.

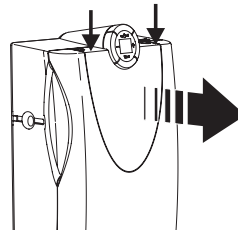

2. Взять перегородку за нижнюю часть и потянуть на себя.

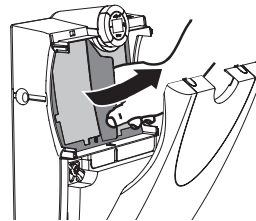

3. Достать фильтр из рамки и вставить новый фильтр.

Примечание: Вставьте F5 фильтр гладкой поверхностью к несущей нише для фильтра.

4. Вставить рамку обратно в прибор в слегка наклоненном положении и надавить до защёлкивания. Аккуратно закрыть крышку прибора.
5. Клавишу «-» удерживать примерно 5 секунд до исчезновения символа «L».

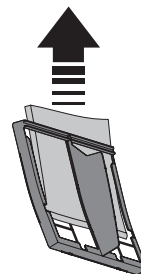

Чистка воздуховода

Снятие предохранительной сетки

При сильном загрязнении воздухопроводящего канала, его необходимо прочистить. Для этого необходимо снять фильтр и предохранительную сетку.

⚠ Предупреждение **Открытые электрические компоненты!**
Опасность поражения электричеством
или воспламенение.

- > Перед каждым открыванием прибора отключайте его от розетки (никогда не тяните за шнур для того чтобы достать вилку из розетки).
- > В случае прямого подключения к сети необходимо обесточить сеть.

1. Одновременно нажать на верхние кнопки прибора и откинуть переднюю крышку на себя до упора. После этого необходимо повысить усилие, продложая тянуть крышку на себя-вниз. Крышка выйдет направляющими из приёмников. Аккуратно отложите её в сторону.
2. Необходимо взять шлицевую отвёртку и вставить её в проём центральной консоли. Для беспрепятственного прохода отвёртки, необходимо немного опустить вниз материал звукоизоляции двигателя.
3. Вставить шлицевую отвёртку в отверстие замка и надавить до появления щелчка.
4. Извлечь предохранительную сетку.
5. Осторожно прочистить воздуховод, например, пылесосом.

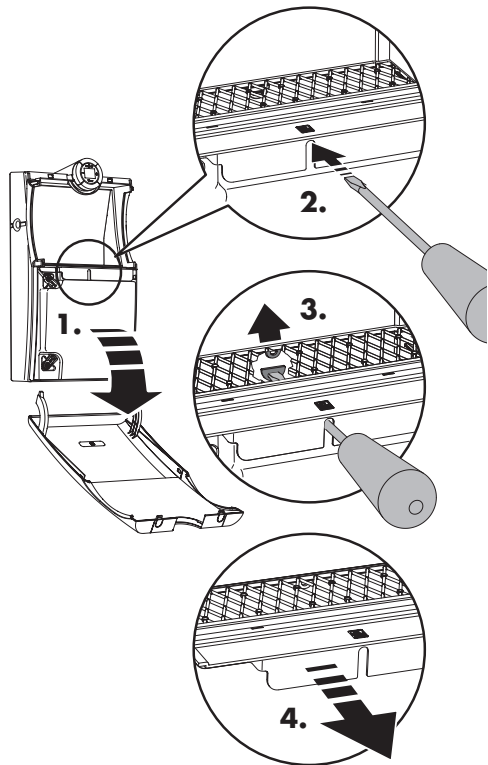

Установка предохранительной сетки

1. Вставить сетку в левый и правый пазы.
2. Несильно прижать сетку к задней стенке прибора, затем не сильно надавить на край сетки в районе защёлки. Будет услышен щелчок.

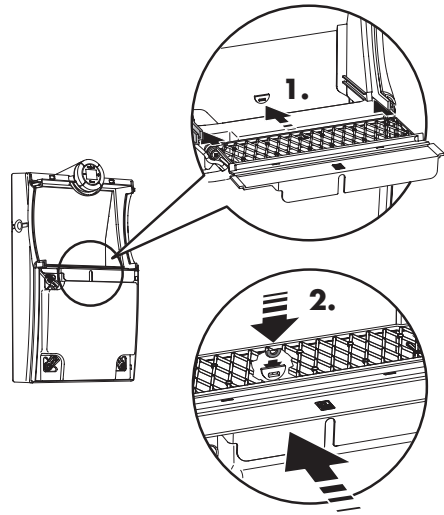
**Установка передней крышки**

1. Вставить направляющие крышки в приемные отверстия корпуса.
2. Вставить и одновременно закрыть крышку. Углы крышки обязательно должны сомкнуться с углами прибора. Для этого необходимо несильно надавить на углы крышки.

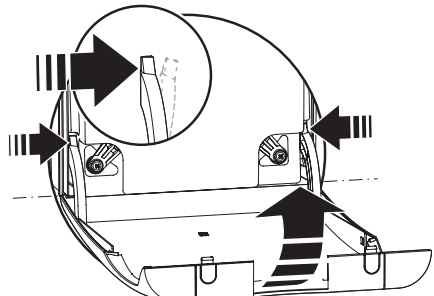
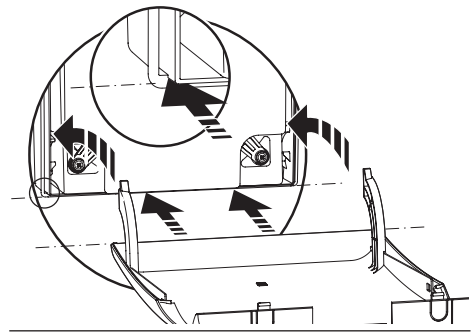

Технические параметры

Производимый аппаратом шум соответствует DIN EN ISO 3741	при 60 м ³ /ч (при A ₀ = 10 м ²): L _{PA} = 24 дБ(A)
Шумопоглощение по DIN EN ISO 140-10: 2 Заслонки открыты 1 Заслонки открыты Все заслонки закрыты	с фильтром грубой пыли G3: D _{n,e,w} 50 дБ D _{n,e,w} 53 дБ D _{n,e,w} 57 дБ
Производительность (AEROPAC, AEROPAC wave)	G3 фильтр прим. 30 - 180 м ³ /ч F5 фильтр прим. 15 - 160 м ³ /ч активным угольн. фильтром прим. 15 - 160 м ³ /ч
Производительность без вентилятора (AEROPAC DD) DD = принцип работы за счёт разницы давлений воздуха	G3 фильтр прим. 17 м ³ /ч при 4 Pa G3 фильтр прим. 26 м ³ /ч при 8 Pa G3 фильтр прим. 31 м ³ /ч при 10 Pa
Потребляемая мощность	230 V AC / 50 Hz 0,14 Ампер
Потребляемая мощн	при мин. нагрузке 2 Ват при 60 м ³ /час 5 Ват при макс. нагрузке 30 Ват
Класс защиты	II, Класс изоляции
Вид защиты	IP 40
Материал корпуса	ASA, окрашенный
Кабель (в свёрнутом виде в углублении на задней панели)	макс длина 4,5м белого цвета с евроштекером
Габариты (Ш x В x Г)	270 мм x 467 мм x 132 мм
Вес	3,12 кг
Допуск по габаритам конструкции	Z-51.5-206
Допустимая рабочая температура (внутри помещения)	0°С - 40°С

Дополнительные принадлежности

Наименование	Цвет	Артикул
Передняя крышка AEROPAC, RAL 9003 (полированная)	белый	L5460260-004010
Фильтр G3 AEROPAC (Грубой очистки)	чёрный	L5460270-097010
Фильтр F5 AEROPAC (пыльца и мелкая пыль)	бе лый	L5460280-096010
Активный угольный фильтр AEROPAC (выхлопные газы)	чёрный	L5460290-099010
Заглушка F. NW 75, RAL 9010	бе лый	158289
Заглушка F. NW 75, RAL 8019	серый	158296
Пластиковая труба NW 75, Диаметр Ø 80 мм , длина 500 мм	серый	135600

УСЛОВИЯ ГАРАНТИИ

Назначение

Любые не предусмотренные данной инструкцией применения прибора, а так же не рекомендованные SIEGENIA подгонки или изменения прибора, равно как и всех комплектующих или зап.частей запрещены. При несоблюдении условий эксплуатации компания SIEGENIA не несёт никакой ответственности при нанесении ущерба людям или имуществу.

Гарантия

При правильном и профессиональном монтаже и эксплуатации компания SIEGENIA предоставляет 2 года гарантии. При возникновении дефектов мы в праве заменить некоторые запасные части или весь прибор. Неисполнение требований по уходу за аппаратом, результатом чего стал выход прибора из строя, ведёт к прекращению гарантийных обязательств. В случае, если прибор или отдельные компоненты подверглись изменениям, не авторизированным нами или не описанным в данной инструкции, либо прибор или отдельные компоненты разобраны (демонтированы), гарантия прекращает своё действие.

Исключения в условиях гарантии

Прибор и его комплектующие подлежат строгому контролю качества. Соблюдая требования инструкции Вы можете быть уверены в надёжной работе устройств. Наша ответственность не распространяется на ущерб, причинённый вследствие неточности исполнения обязательств, в том числе, повлекших за собой травмы и другой ущерб жизни и здоровью. В таком случае закон о независимом принципе материальной ответственности за качество предоставляемых услуг не затрагивается. Так же материальная ответственность не распространяется на случаи намеренного нарушения существующих договорных обязательств.

Охрана окружающей среды

Не смотря на то, что продукция SIEGENIA не попадает в область применения законов касающихся электрических приборов, мы обращаем Ваше внимание, что Вы должны следовать не только указанной здесь инструкции по применению, но так же не учтённых здесь правил использования использования опасных для окружающей среды материалов. Важно знать, что электроприборы и батареи не являются бытовым мусором и должны утилизироваться согласно местным законам и правилам.

Обратная связь для документов

Ваши предложения по работе аппарата мы обязательно рассмотрим и примем во внимание. Замечания и предложения высылайте на эл. адрес: documentation@siegenia.com

Декларация соответствия ЕС

В соответствии с директивой ЕС об электромагнитной совместимости

SIEGENIA-AUBI KG
Beschlag- und Lüftungstechnik
Duisburger Straße 8
D-57234 Wilnsdorf

декларирует, что продукт

Проветриватель воздуха

Тип устройства

AEROPAC SN

Наименование модели

соответствует следующим нормам и нормативным актам:

EN 55014-1 :2006
EN 55014-2 :1997+A1
EN 61000-3-2 :2006
EN 61000-3-3 :1995+A1,A2
EN 60335-1 :2010
EN 60335-2-80 :2003+A1 :2004, EN 62233 :2008
EN 62233 Br.1 :2008, EN 62233 :2008-11
EN ISO 12100:2010
RoHS 2011/65/EU

Данная декларация основывается на показаниях о проведённых испытаниях от:

EMC TestHaus Dr. Schreiber GmbH -Prüfprotokoll 14/324
VDE -Ausweis Nr. 40003700



S. Bauerdick (Werkleitung)

Siegen, 2014-09-16

Техническая документация предоставляется Группой компаний SIEGENIA-AUBI KG.

Данная декларация подтверждает соответствие указанным директивам, но не является юридическим подтверждением гарантии качества.

Необходимо придерживаться указаниям по технике безопасности, указанной в товарной документации, поставляемой вместе с продукцией.

SIEGENIA®

brings spaces to life

РОССИЯ
107023 г. Москва
ул. Малая Семеновская,
д. 9, стр. 14Г

Телефон: +7 495 721-17-62
Факс: +7 495 721-11-30
info-ru@siegenia.com
www.siegenia.com



Вы можете найти контакты наших
международных филиалов здесь:
www.siegenia.com

SIEGENIA в мире:

Австрия Телефон: +43 6225 8301

Белоруссия Телефон: +375 17 3143988

Бенилюкс Телефон: +31 85 4861080

Великобритания Телефон: +44 2476 622000

Венгрия Телефон: +36 76 500810

Германия Телефон: +49 271 39310

Италия Телефон: +39 02 9353601

Китай Телефон: +86 316 5998198

Польша Телефон: +48 77 4477700

Россия Телефон: +7 495 7211762

Турция Телефон: +90 216 5934151

Украина Телефон: +380 44 4637979

Франция Телефон: +33 3 89618131

Швейцария Телефон: +41 33 3461010

Южная Корея Телефон: +82 31 7985590

Для получения дальнейшей информации обращайтесь, пожалуйста, к Вашему дилеру: